

ZigZag



kolor
w cenie



TERMA
SINCE 1990



ZigZag 1310 x 500
kolor: RAL 5003

Zawór zespolony termostatyczny kątowy, lewy, satyna
Głowica termostatyczna Slim, satyna

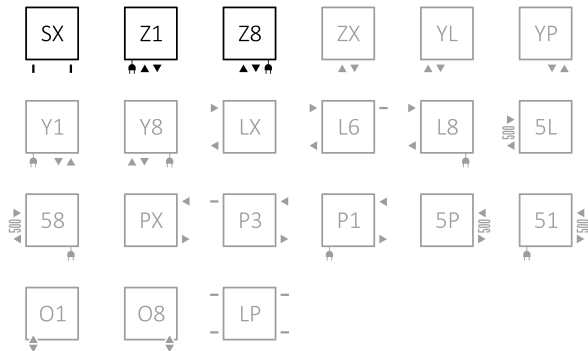
Podłączenia:



Grzejniki elektryczne.

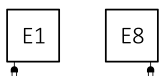

Polecamy:

Zestaw zintegrowany termostatyczny dla podłączeń ZX i Z8



Zestaw maskujący zintegrowany



Grzałka ONE



Dostępne rozmiary:

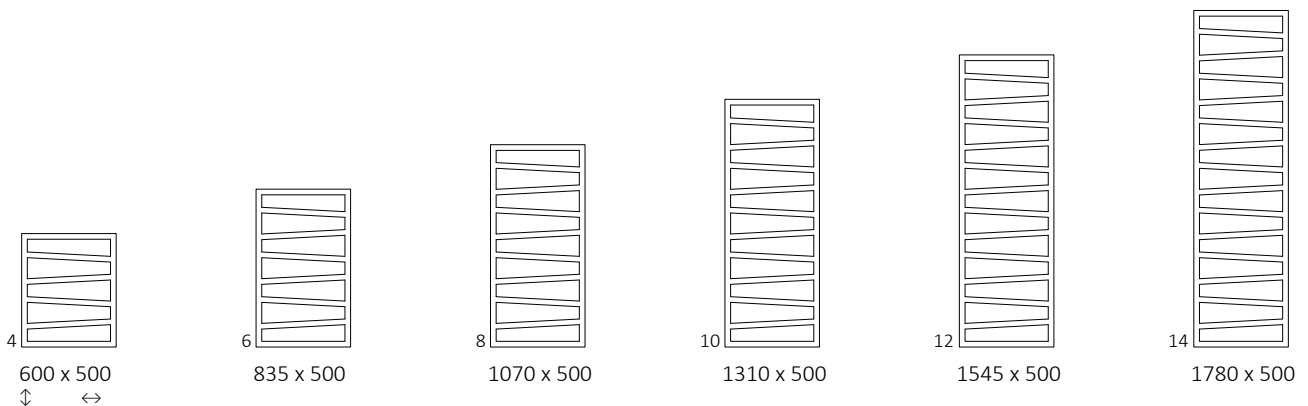

Dane techniczne:

Ciśnienie robocze: 1,0 MPa Maksymalna temperatura pracy: 95°C

A ↓	B ↔	C1 [mm]	C2 [mm]	75/65/20°C [W]	55/45/20°C [W]	☺ [W]	D [mm]	E [mm]	F [mm]	📄 [dm³]	📖 [kg]	Kod produktu	Kod konfiguracji s.4
600	500	50	470	248	134	300	470	420	90	2,77	4,90	WGZIG060050	
835	500	50	470	320	172	300	470	655	90	3,74	6,63	WGZIG083050	
1070	500	50	470	406	218	400	470	890	90	4,72	8,35	WGZIG107050	
1310	500	50	470	490	263	600	470	1130	90	5,70	10,09	WGZIG131050	
1545	500	50	470	581	311	600	470	1365	90	6,67	11,81	WGZIG154050	
1780	500	50	470	627	335	600	470	1600	90	7,65	13,54	WGZIG178050	



kolor
w cenie

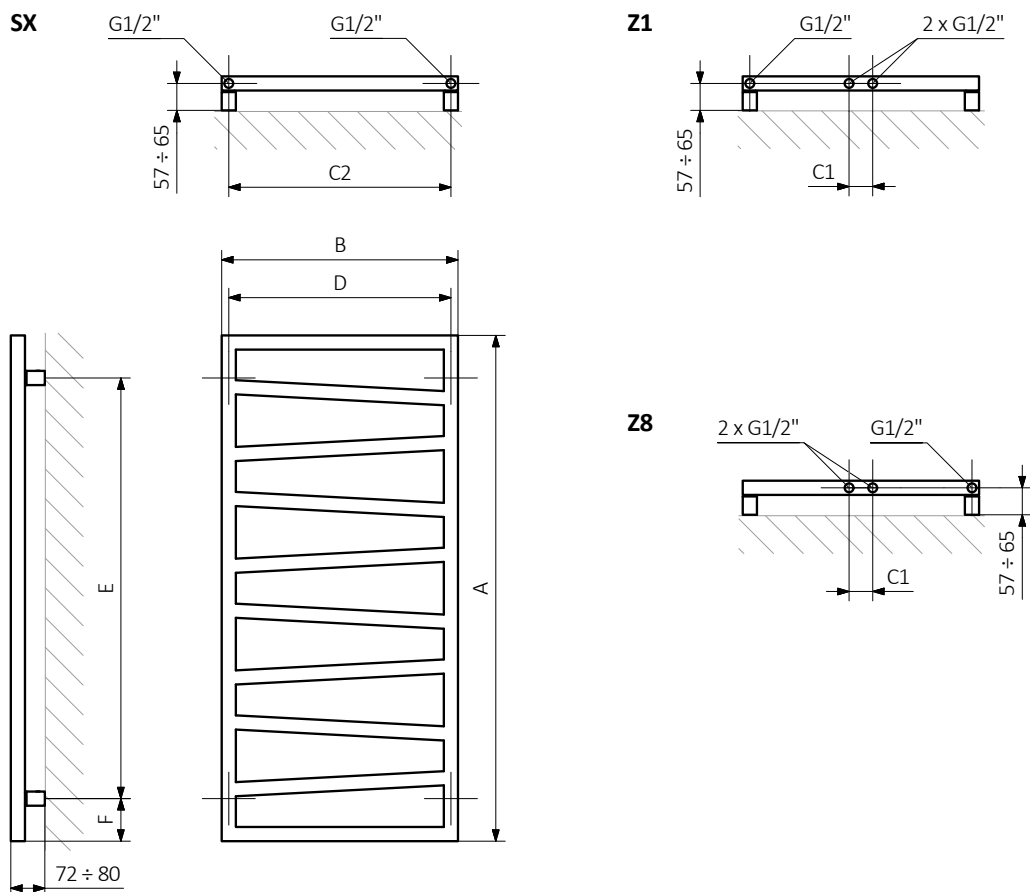

A – wysokość B – szerokość C1-C5 – rozstaw połączeń D – rozstaw konsol w poziomie E – rozstaw konsol w pionie, F – odległość od osi dolnej konsoli do dolnej krawędzi kolektora

Profil:

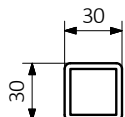



W tabelach przy kartach technicznych produktów umieszczone są kody produktów, które dostarczają podstawowych informacji o produktach. W celu doprecyzowania właściwości produktu kody produktów należy uzupełnić o pełny kod konfiguracji. Kod konfiguracji należy umieścić w ciągu znaków po kodzie produktu jak w przykładzie poniżej:

Budowa kodu konfiguracji grzejnika c.o.

WGALE054030

K916SX

KOD KARTOTEKI
(umieszczony w tabeli przy produkcie)

KOD KONFIGURACJI
(uzupełniany ręcznie)

Konfiguracja

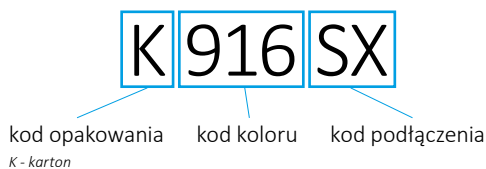

Budowa kodu konfiguracji grzejnika elektrycznego z czynnikiem grzewczym.

WLALE054030

K916E1DRYM

KOD KARTOTEKI
(umieszczony w tabeli przy produkcie)

KOD KONFIGURACJI
(uzupełniany ręcznie)

Konfiguracja

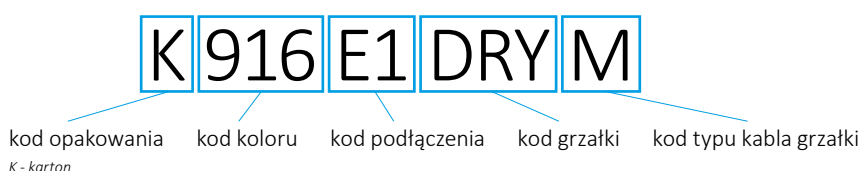

Proszkowy podkład cynkowy

C – kod proszkowego podkładu cynkowego uzupełniany jest w kodzie nietypowości.

WLALE054030 K916SX **C** — kod nietypowości

Legenda



Grzejnik dostępny także w wersji chromowanej.



Grzejnik dostępny w wersji c.o.



Grzejnik przystosowany do pracy jako grzejnik c.o. z podłączoną grzałką elektryczną.



Grzejnik dostępny w wersji elektrycznej z przewodem grzejnym lub z czynnikiem grzewczym i grzałką. Produkt fabrycznie przetestowany i gotowy do użytku.



Podstawowy wariant podłączenia grzejnika. Ikona wskazuje sposób zasilania oraz powrotu wody w danym podłączeniu oraz umiejscowienie wkładki termostatycznej oraz grzałki, jeśli istnieje możliwość ich zamontowania.



Typ podłączenia opcjonalnego dla danego grzejnika.



Moc grzejnika elektrycznego lub sugerowana moc grzałki przeznaczonej do grzejnika c.o.



Waga.



Pojemność.